

NATURAL MOOD - Vol. 1

PHIPORTE

PHIPORTE

NATURAL MOOD - Vol. 1

“RENDERE L'ARCHITETTURA PIÙ UMANA SIGNIFICA FARE ARCHITETTURA MIGLIORE, E SIGNIFICA ANCHE ALLARGARE IL CONCETTO DI FUNZIONALISMO OLTRE IL LIMITE DELLA TECNICA. LA SUA MISSIONE È ANCORA DI ARMONIZZARE IL MONDO MATERIALE CON LA VITA.”

**Alvar Aalto**

NATURAL MOOD  
PHI PORTE

NATURAL MOOD COLLECTION

**ABBIAMO VOLUTO REALIZZARE DEI PRODOTTI CHE VALORIZZASSERO L'ANIMA ARTIGIANALE DELL'AZIENDA, LA SUA VOCAZIONE A PROPORRE OGGETTI CHE FOSSERO LA DIMOSTRAZIONE DELL'ECCELLENZA NELLA LAVORAZIONE DELLE PORTE.**

ENTRARE NELL'ANIMA DELLA MATERIA, RIUSCIRE A TRASFERIRNE TUTTE LE EMOZIONI SU UN OGGETTO FINITO. IN QUESTA COLLEZIONE ABBIAMO RACCHIUSO ESPERIENZA E TECNOLOGIA IN UN UNICO SEGNO -NATURAL MOOD-.



# INDICE GENERALE PORTE

INTRODUZIONE .....	6
Tipologie telai .....	8
Vantaggi .....	10
Tipologie aperture .....	12
Finiture / Vetri / Maniglie e Ferramenta .....	16
INDICE VISIVO .....	24
PHIECO .....	28
Finiture .....	30
Bianco/Porta filomuro.....	32
Bianco/Porta Pivotante.....	34
Bianco/Scorrevole doppia anta .....	36
Bianco Scultura /Porta Rototraslante.....	38
Frassino Bianco / Porta Battente.....	40
Frassino Crema / Porta Battente .....	42
Rovere Ostrica / Scorrevole interno MURO a scomparsa con telaio..	44
Bianco Scultura / Porta HiVisual.....	46
Larice Ghiaccio / Scorrevole interno muro a scomparsa .....	48
Rovere Venere / Porta Battente .....	50
Olmo Cenere / Porta Battente .....	52
Rovere Grigio / Porta Battente Filomuro .....	54
Rovere Miele / Porta Battente.....	56
Larice Chiaro / Porta HiPhi .....	58
Noce Soft / Porta a Bilico.....	60
Rovere Norway / Scorrevole esterno muro Visual.....	62
Bianco / Scorrevole quattro ante due fisse due apribili .....	64
PHINEW.....	66
Disegni Inserti.....	68
Olmo Cenere / PHI 500 OC / Porta Battente .....	70
Rovere Ostrica / PHIDM010RO / Scorrevole esterno muro Visual..	72
Frassino Bianco / PHI 529 P / Porta Battente + Porta Blindata ....	74
Frassino Crema / PHI DM0 207 / Porta Battente .....	76
Rovere Grigio / PHI 710 RG / Scorrevole esterno muro Visual.....	78
PHIDESIGN .....	80
Modelli porte.....	82
Larice Ghiaccio / PHI900LG-9P0LC / Porta Battente.....	84
Rovere Miele / PHI 860RM - PHI 9030RM / Porta Battente.....	86
Noce Soft / PHI 9V0NS / Porta Battente .....	88
Bianco Frassino / PHI 9849P / Scorrevole 2 Ante .....	90
Rovere Venere / PHI 870RV - PHI 980RV / Porta Battente.....	92
Bianco / PHI 0V / Porta Battente.....	93
PHIZERO .....	94
Argento Spazzolato / PHIZERO 01 / Porta Battente .....	95
Bianco / PHIZERO 02 / Porte Battente .....	96
Nero Spazzolato / PHIZERO 03 / Scorrevole quattro ante .....	98
PHIMATERIAL .....	100
PHI AR03 / Porta Battente .....	102
PHI AR07 / Porta Battente .....	104
PHI AR02 / Porta Battente .....	106
PHIEXTRA.....	108
Porte Hotel .....	110
Porta Telaio in Alluminio.....	112
PHISTONE / Porta con finitura in pietra naturale .....	114
Porta con rivestimento in Carta da Parati.....	116
Complementi d'arredo.....	118

# PHI PORTE

NATURAL MOOD

Ogni prodotto PhiPorte è fatto in Italia, dall'idea fino alla realizzazione. Per noi è un motivo di orgoglio. Vuol dire che lo seguiamo passo passo. Che ne conosciamo ogni caratteristica e abbiamo testato direttamente ogni particolare fino a essere certi che fosse perfetto, nella forma e nella funzione. Lavoriamo con la cura degli artigiani, quella che spinge a cercare sempre la bellezza e rende orgogliosi del proprio lavoro.

La collezione Decorativi PhiPorte offre ben 14 finiture effetto legno, selezionate dal nostro centro studi e ricerche con una attenta e scrupolosa cura, per garantire sempre una scelta di qualità e in linea con le tendenze del living Made in Italy.



Utilizziamo solo ferramenta di alta qualità, garantita nelle prestazioni e che esalta l'alto design delle nostre porte. Serrature magnetiche, cerniere a scomparsa in acciaio con alte prestazioni di portata e resistenza, soluzioni pivotanti con portanza fino a 500 kg, sistemi di scorrimento e rotazione anta. Per ogni necessità vi offriamo la soluzione più adatta.



Il telaio delle nostre porte standard normalmente è strutturato con multistrato di abete e studiato per fornire una accurata e stabile rifinitura della porta.

Possiamo anche offrire soluzioni filo-muro con telaio a scomparsa in alluminio oppure l'innovativa soluzione con telaio e coprifili in alluminio.



PhiPorte dispone di un'ampia gamma di soluzioni di apertura, come scorrevoli a scomparsa o esterni ad una, due o più ante. Soluzioni con ante a bilico, rototraslanti etc.



Rivestimento pannello porta disponibile in 14 laminati effetto legno

Telaio in MDF con anima in abete massello

Serratura magnetica



Cerniere a scomparsa in acciaio con alta capacità di portata e resistenza

Ampia scelta di soluzioni d'apertura in catalogo

## PORTA TAMBURATO

**PHIECO**  
**PHINEW**

Il pannello tamburato è utilizzato per tutte le porte PhiEco e PhiNew con misure standard in larghezza fino a cm 90 e in altezza fino a cm 210, ad esclusione del colore BIANCO per cui si possono superare queste misure fino alla misura massima di cm 140 x 300.

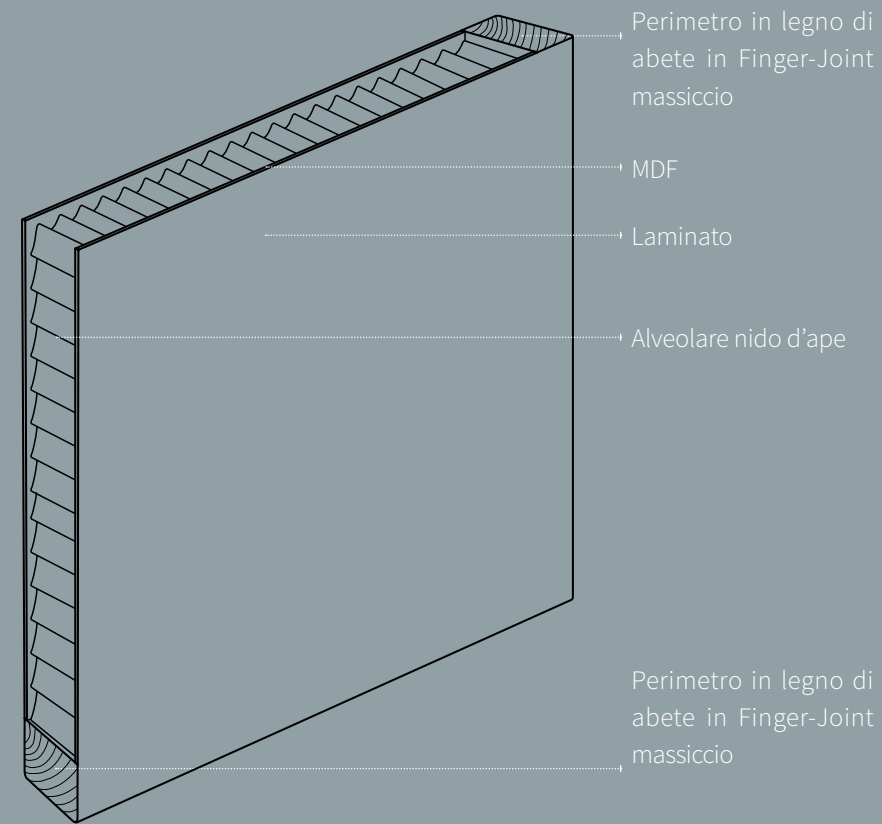

## SOLUZIONE CON TELAIO VETRO

### PANNELLO TAMBURATO

SOLO PER PORTA PHI 270

La soluzione a vetro per la porta tamburata esclusivamente per la porta PHI 270, realizzata senza fermavetro con apposito alloggiamento del vetro su un supporto in legno massiccio.

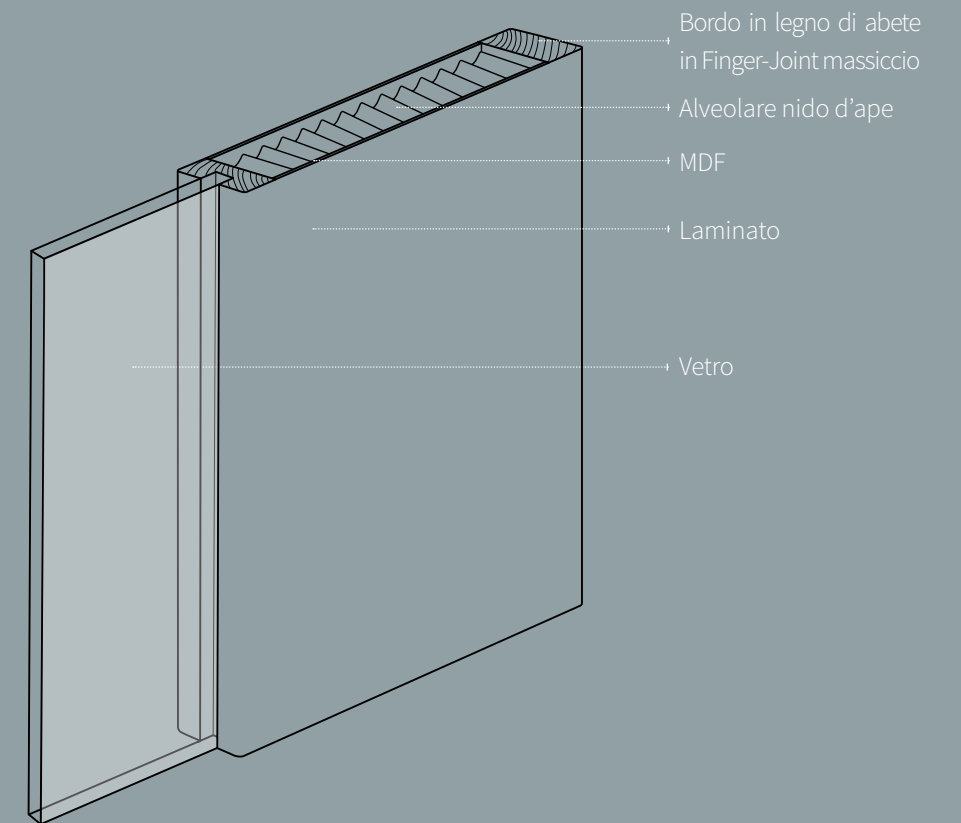

## PORTA LISTELLARE

**PHIDESIGN**

Il pannello listellare è utilizzato per tutte le porte PhiDesign con misure standard in larghezza cm 90 e in altezza cm 210; è possibile superare queste misure nelle versioni fuori misura con larghezze fino a cm 120 e altezze fino a cm 290.

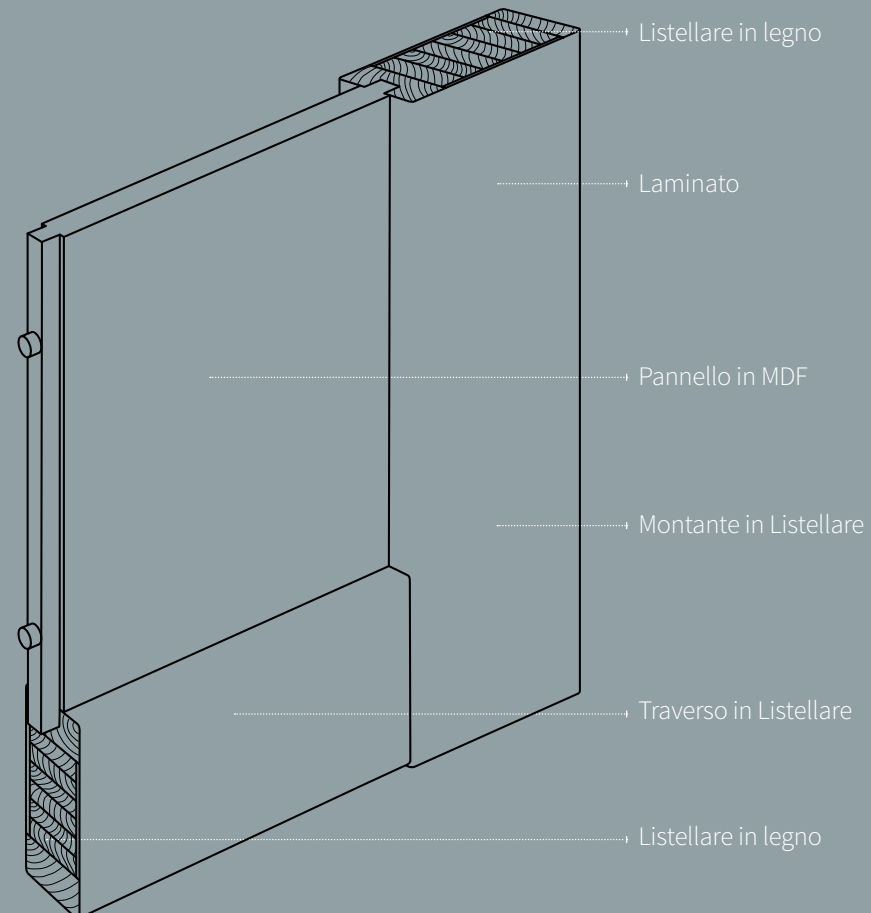

## TELAIO LISTELLARE

**PHIECO**  
**PHIDESIGN**

La soluzione a vetro per la porta listellare della linea PhiDesign, realizzata senza fermavetro con apposito alloggiamento del vetro su un supporto in legno massiccio.

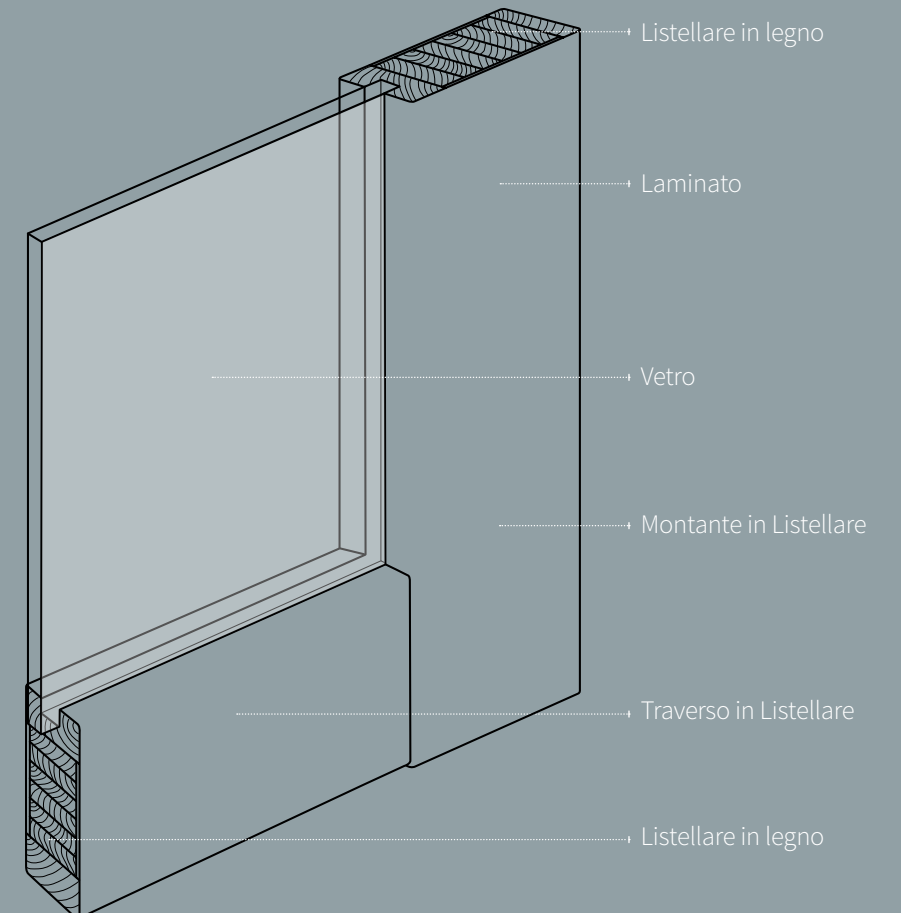

## Pannelli con ISOLAMENTO ACUSTICO

Il pannello tamburato utilizzato per tutte le porte PhiEco e PhiNew ha un buon grado di isolamento acustico standard, ma PhiPorte è in grado di fornire, quando richiesto, porte con un particolare pannello in grado di creare un abbattimento acustico di 27 Db. Le porte sono completate da guarnizioni su tutto il perimetro del pannello per una buona tenuta del suono.

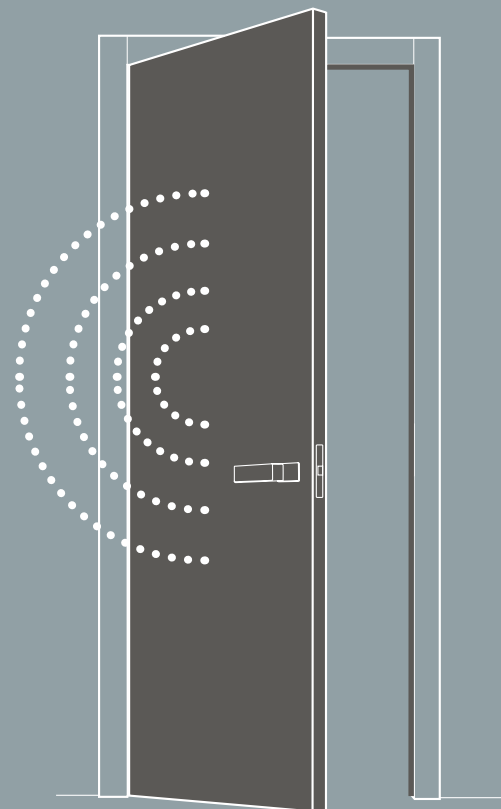

## RESISTENZA AI GRAFFI

I pannelli e telaio delle nostre porte sono rivestiti con laminati di ultime generazione studiati per resistere ad un alto grado di azioni abrasive mantenendo inalterato l'aspetto estetico.

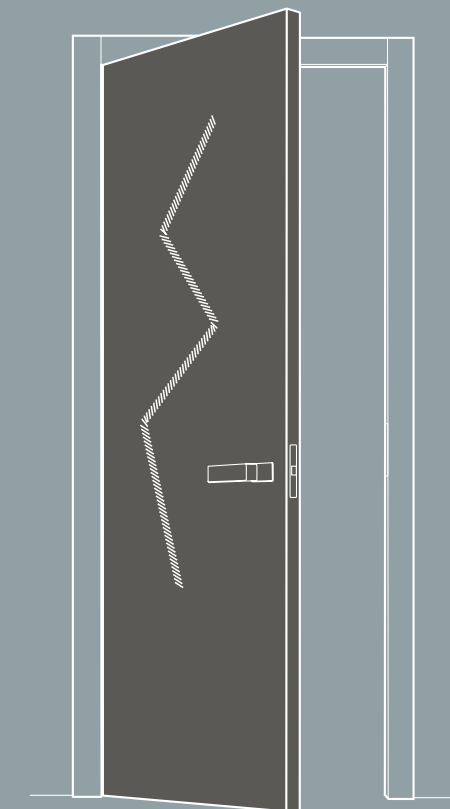

## RESISTENZA AI RAGGI UV

I pannelli e telaio delle nostre porte sono rivestiti con laminati di ultime generazione resistenti all'esposizione dei raggi solari impedendo lo sgradevole e antiestetico cambio tonale o ingiallimento.

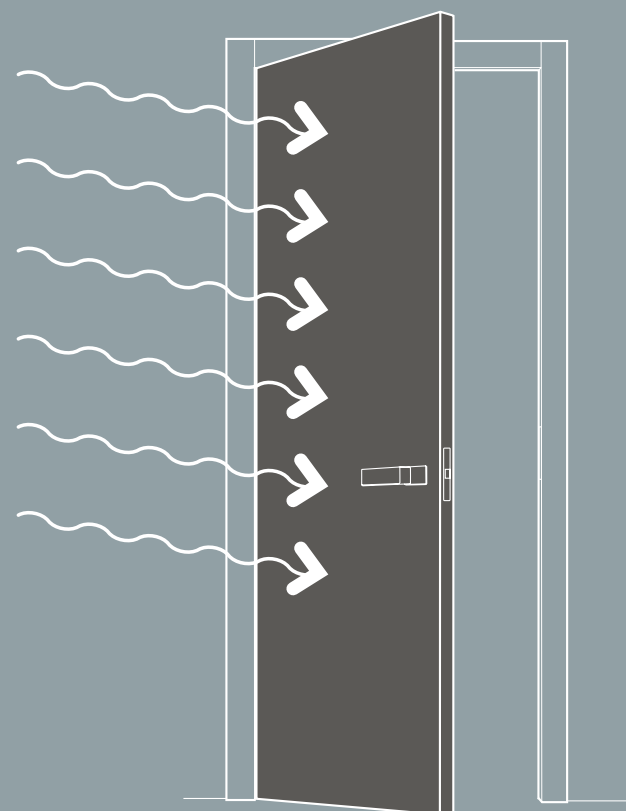

## FACILMENTE LAVABILE

Le nostre porte sono resistenti a sporczia unto e macchia. Grazie alla superficie lavabile lo sporco è facilmente asportabile con solo una spugna o un panno umido. Nel caso di macchie più ostinate si consiglia l'uso di detersivi neutri non aggressivi.

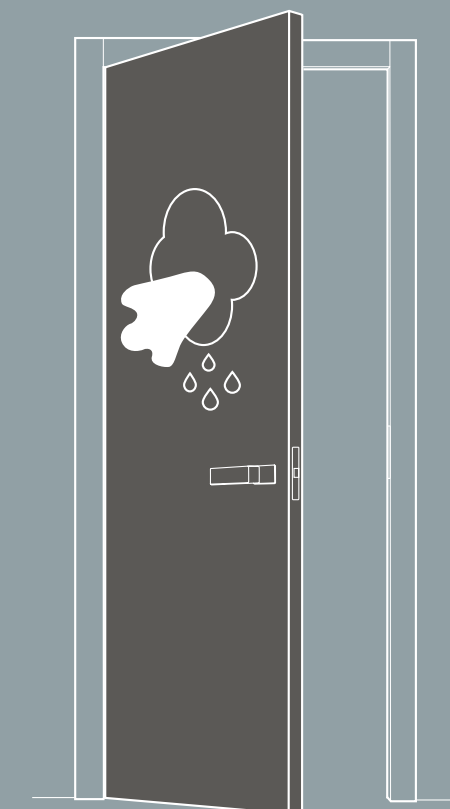

### Telaio Standard



### Telaio PhiGO



### Telaio PhiLO

Sono disponibili due tipi di telaio PhiLO (a scomparsa filomuro), da 4 o da 10 cm, ambedue disponibili con apertura a spingere o con apertura a tirare.

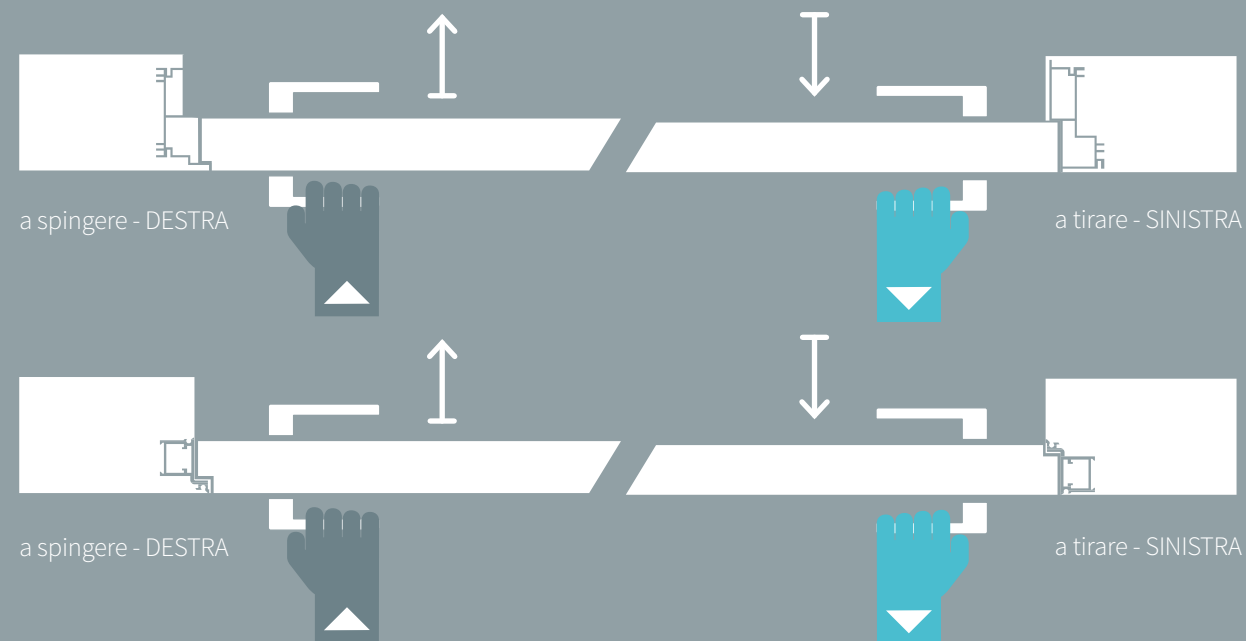

### Scorrevole a scomparsa interno muro (Essential)

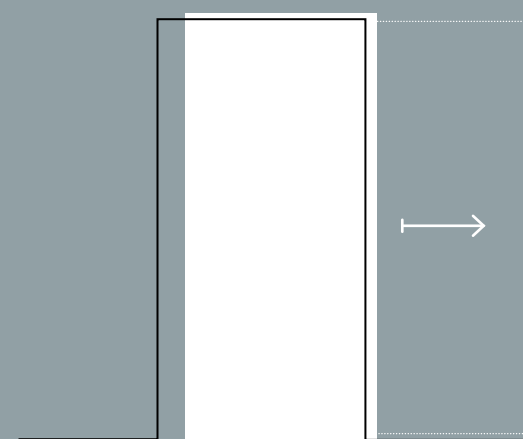

### Scorrevole a scomparsa interno telaio

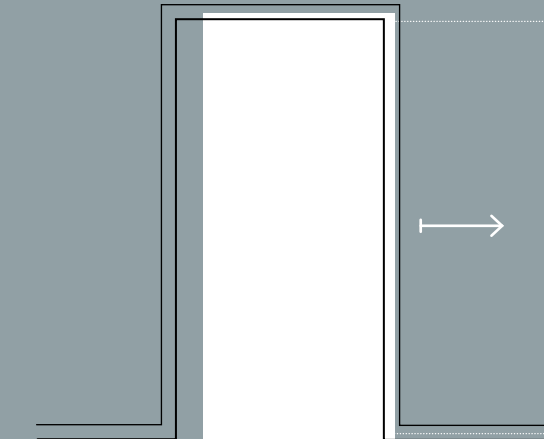

### Scorrevole esterno muro VISUAL

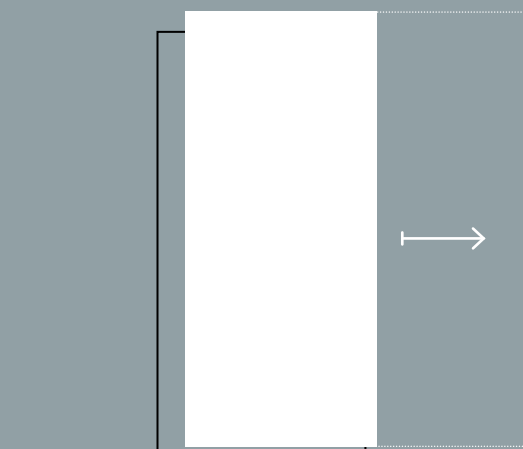

### Scorrevole esterno muro con mantovana

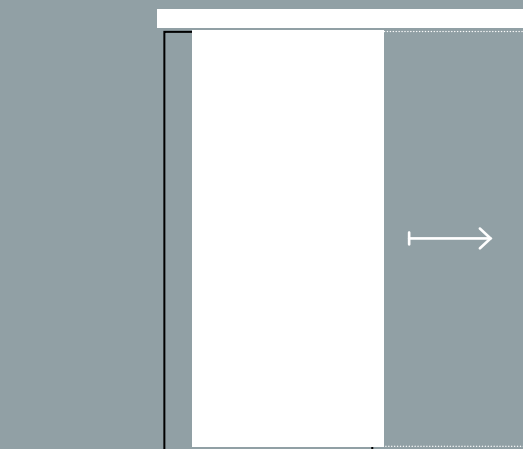

### Scorrevole esterno muro con binario a soffitto

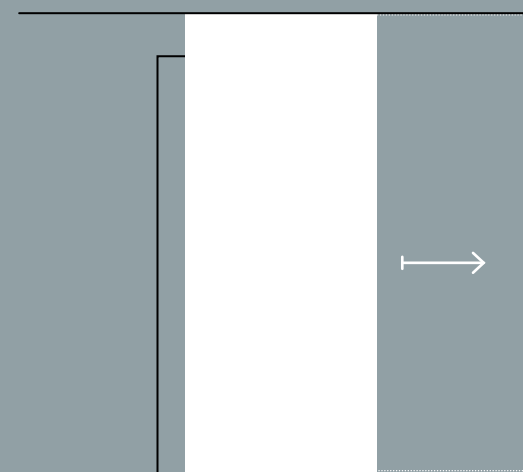



Aperture speciali

**Bilico**

A SPINGERE/TIRARE - SINISTRA

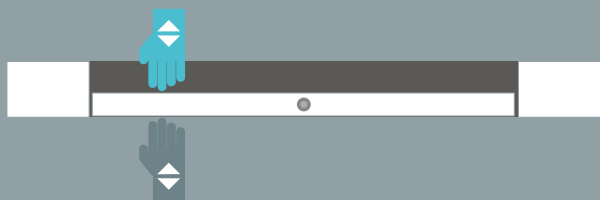

A SPINGERE/TIRARE - DESTRA

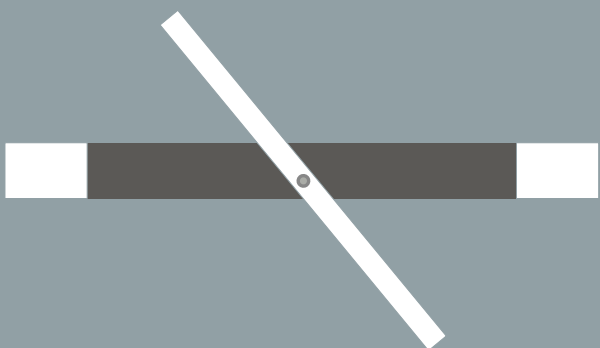

**Pivotante**

A SPINGERE/TIRARE - SINISTRA



A SPINGERE/TIRARE - DESTRA



**Rototraslante**

A SPINGERE/TIRARE - SINISTRA



A SPINGERE/TIRARE - DESTRA



**Libro**

Versione 50/50

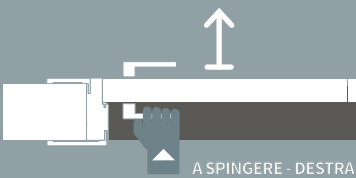
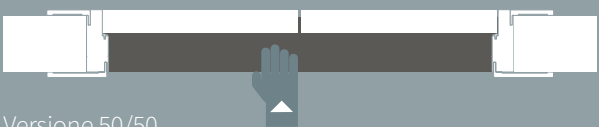

A SPINGERE - DESTRA



Versione 2/3



PhiPorte dispone a catalogo di diverse soluzioni per realizzare porte a bilico o pivotanti, con alte prestazioni in termini di affidabilità e sicurezza. Il sistema è progettato per durare per sempre e senza necessità di manutenzione. Le cerniere in dotazione permettono un controllo totale del movimento della porta. L'apertura è leggera come una piuma, il movimento è di estrema eleganza e la chiusura discreta come un sussurro. Sono dotati di sistema Self Closing da - 125 ° e + 125 °, con Soft Close. Dopo l'apertura, la porta ritorna con un elegante movimento alla posizione di 0°, a meno che non sia stata messa manualmente in posizione di

blocco a 90° o -90°. I sistemi sono estremamente solidi, realizzati con materiale di alta qualità come l'alluminio anodizzato e l'acciaio temperato e assemblati a mano. Praticamente indistruttibili, rigorosi test hanno infatti evidenziato che, anche dopo 1 milione di movimenti (comparabili a 136 anni di uso), i sistemi continuano a garantire un'apertura e una chiusura indefettibili.



La soluzione Rototraslante permette d'inserire una porta tradizionale anta e telaio anche in situazioni di spazio ristretto, con un risparmio dell'ingombro del 40%.



PhiPorte dispone di una gamma di soluzioni per porte a libro con ante simmetriche o con ante asimmetriche, per ante singole o ante doppie.

# DECORATIVI EFFETTO LEGNO

BIANCO

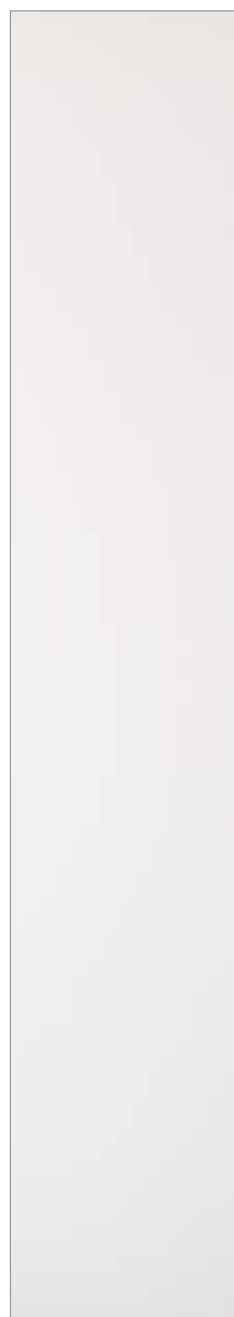

BIANCO SCULTURA



BIANCO FRASSINO



FRASSINO CREMA



ROVERE OSTRICA



LARICE CHIARO



LARICE GHIACCIO



OLMO CENERE



ROVERE VENERE



ROVERE GRIGIO



# FINITURE SPECIALI

ROVERE NORWAY



ROVERE MIELE



ROVERE SBIANCATO



NOCE SOFT



PhiSTONE

Pannello porta rivestito con lamina di vera pietra naturale. La lamina applicata è un prodotto bifacciale: da un lato è una pietra a tutti gli effetti, come un'autentica lastra di spessore tradizionale. Sull'altro lato troviamo la superficie di supporto (vetrosina nera, trasparente o fibra naturale). Sono disponibili quattro finiture: ETNA - Art. 01 / COSMO - Art. 02 / KALAHARI - Art. 03 / PATAGONIA - Art. 04



CARTA DA PARATI

Per soluzioni integrate con la carta da parati murale siamo in grado di fornire porte filomuro o scorrevoli senza telaio completamente rivestibili e adatte per un fissaggio stabile e duraturo della carta da parati.



# VETRI

La gamma dei vetri PhiPorte è studiata appositamente per offrire colorazioni e texture adatte agli interni più attuali. Si tratta di colorazioni soft pensate per interagire con la luce. Abbiamo il gruppo dei vetri bianchi, dei trasparenti e dei satinati e tutti sono facilmente abbinabili ai decorativi presenti in queste linee.



# MANIGLIE



MANIGLIA:  
ROBOT - CROMO SATINATO



MANIGLIA:  
ROBOT QUATTRO S - CROMO SATINATO



MANIGLIA:  
ROBOT CINQUE S - CROMO SATINATO



MANIGLIA:  
ROBOT CINQUE S - NEROMAT



NOTTOLINO LIBERO/OCCUPATO



KIT SERRATURA STANDARD PER PORTA  
A SCRIGNO



MANIGLIONI:  
ELLE - CROMO SATINATO



MANIGLIONI:  
LUND SE 16 - CROMO LUCIDO



KIT NOTTOLINO QUADRO A RICHIESTA  
COLOMBO DESIGN

# FERRAMENTA TOTAL LOOK

Ferramenta opzionale colorata, per realizzare soluzioni che rispecchino a pieno lo stile della casa, come per esempio, ottenere una porta total White, con cerniere, serratura, e riscontro completamente in tinta con il pannello porta. Oltre alle classiche finiture cromato lucido, satinato, ottone, abbiamo accostato i nuovi colori di tendenza; bianco, nero e bronzo.



BIANCO



SATINATO



OTTONE



NERO



# 1

## PHIECO



Pag. 32/33



Pag. 34/35



Pag. 36/37



Pag. 38/39



Pag. 40/41



Pag. 42/43



Pag. 44/45



Pag. 46/47



Pag. 48/49



Pag. 50/51



Pag. 52/53



Pag. 54/55



Pag. 56/57



Pag. 58/59



Pag. 60/61



Pag. 62/63



Pag. 64/65

# 2

## PHINEW



Pag. 70/71



Pag. 72/73



Pag. 74/75



Pag. 76/77



Pag. 78/79

# 3

## PHIDESIGN



Pag. 84/85



Pag. 86/87



Pag. 88/89



Pag. 90/91

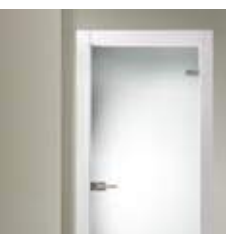

Pag. 93

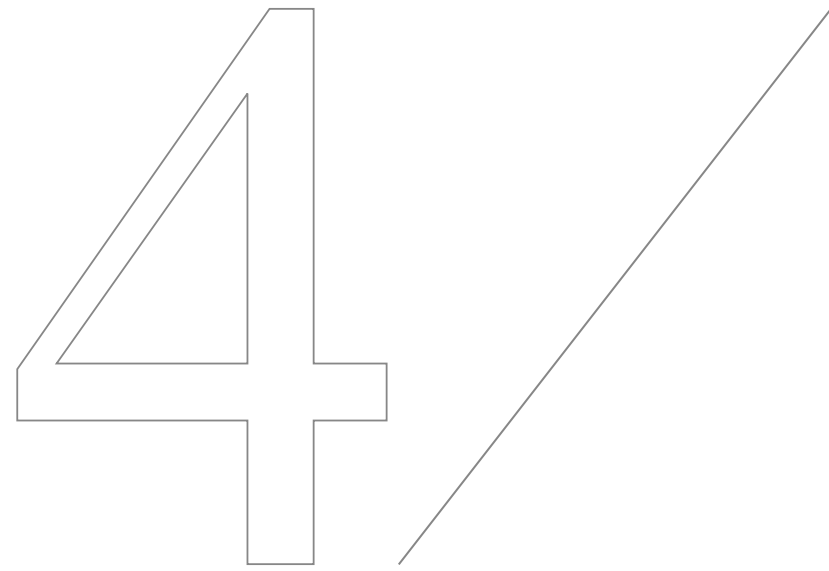

# PHIZERO



Pag. 94/95



Pag. 96/97



Pag. 98/99



# PHIEXTRA



Pag. 110/111



Pag. 112/113



Pag. 114/115



Pag. 116/117



Pag. 118/119



# PHIMATERIAL



Pag. 102/103



Pag. 104/105



Pag. 106/107



PHIECO

1



1

La collezione comprende 14 versioni di decorativi in cui ogni esigenza progettuale potrà trovare la sua soluzione più idonea. Una grande attenzione viene data alle finiture più contemporanee come alla famiglia dei bianchi e alcune declinazioni di rovere.

/ Bianco (PHI 109)



/ Bianco Scultura (PHI 200BS)



/ Frassino Bianco (PHI 209P)



/ Frassino Crema (PHI 207)



/ Rovere Ostrica (PHI 200RO)



/ Larice Chiaro (PHI 200LC)



/ Larice Ghiaccio (PHI 200LG)



/ Rovere Norway (PHI 200RN)



/ Rovere Sbiancato (PHI 205)



/ Noce Soft (PHI 200NS)



/ Rovere Miele (PHI 200RM)



/ Rovere Venere (PHI 200RV)



/ Olmo Cenere (PHI 200OC)



/ Rovere Grigio (PHI 200RG)



1

BIANCO

La superficie liscia satinata e il carattere minimale si esaltano nella soluzione (in foto) PHILO in tutt'altezza, pulizia delle linee, assenza di telaio a vista, una porta contemporanea e di grande impatto.



1

BIANCO  
Porta Pivotante.



La porta pivotante è una soluzione progettata per caratterizzare con un segno contemporaneo l'ambiente domestico. Un concept moderno e versatile dal design minimale ma deciso dedicato a chi è attento ad ogni dettaglio.

Il nuovo sistema utilizzato in questa soluzione, conferisce alle porte un movimento perfetto, senza sforzo, con il semplice tocco di un dito, espressione di un equilibrio assoluto. L'apertura è leggera come una piuma, il movimento è di estrema eleganza e la chiusura discreta come un sussurro.

Dotato di sistema Self Closing da  $-125^\circ$  e  $+125^\circ$ , con Soft Close. Dopo l'apertura, la porta ritorna con un elegante movimento alla posizione di  $0^\circ$ , a meno che non sia stata messa manualmente in posizione di blocco a  $90^\circ$  o  $-90^\circ$ .

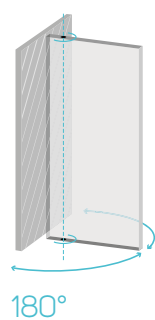

180°

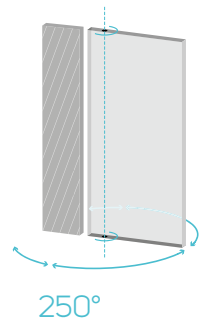

250°

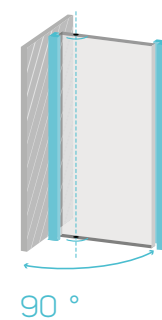

90°

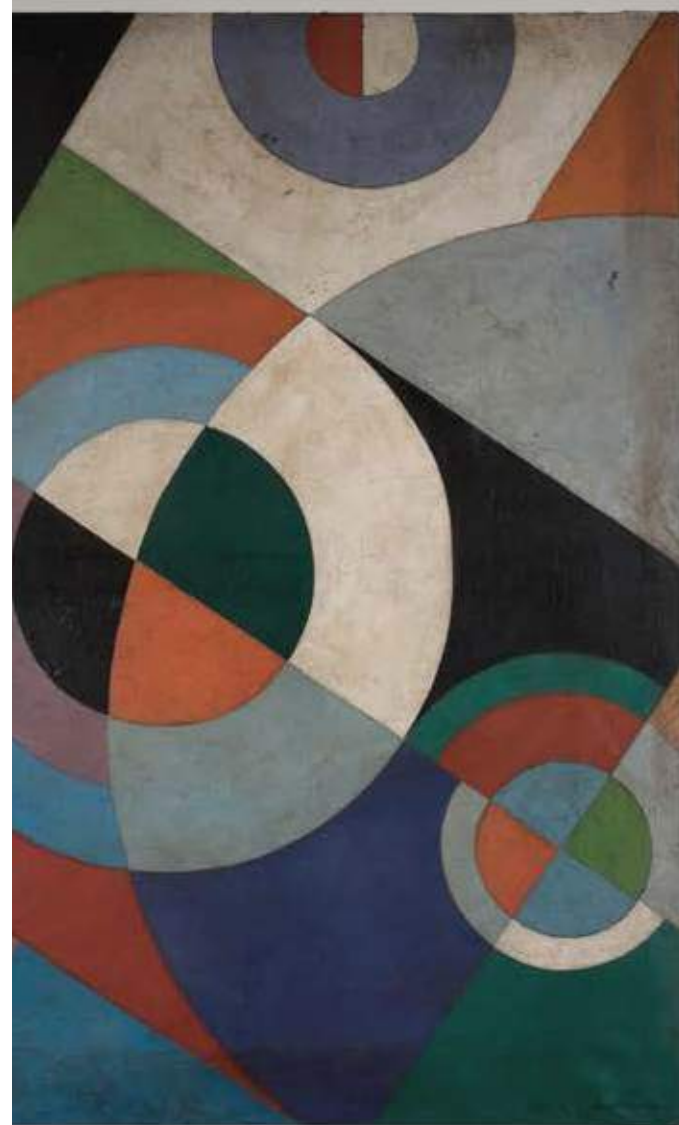

1

BIANCO  
Porte scorrevoli con binario incassato a filo soffitto, pannelli 130 x 270 cm.



1

BIANCO SCULTURA

Versione **Rototraslante**, una soluzione che permette di inserire la porta anche in ambienti con aree di apertura limitate.



Porta Rototraslante viste con apertura a tirare.



PARTICOLARE DELLA ROTAZIONE

A SPINGERE

DOPPIO  
SENSO DI  
APERTURA

A TIRARE



1

FRASSINO BIANCO  
Porta battente (PHI 209P).



Particolare serratura magnetica.



Telaio Standard  
Vista Esterno.



Telaio Standard  
Vista Interno.



1

FRASSINO CREMA  
Porta battente (PHI 207).



Soluzione scorrevole a scomparsa  
interno muro con telaio, senza  
serratura.



Soluzione battente  
apertura a tirare.



1

ROVERE OSTRICA  
Porta scorrevole interno muro a  
scomparsa con telaio.



Scorrevole esterno  
con mantovana.



Scorrevole esterno  
con mantovana e  
riscontro di battuta.





1

BIANCO SCULTURA  
Porte scorrevoli **Hi-Visual**.

#### Sistema scorrimento Hi-Visual

Il pannello porta nelle finiture effetto legno (escluso Bianco) non deve superare l'altezza standard cm 210. Per il foro porta altezza max cm 205. Hi-Visual è disponibile in tre soluzioni di apertura (A-B-C) con tre diverse larghezze di passaggio porta. Verificare e specificare in fase di ordine la soluzione ideale.

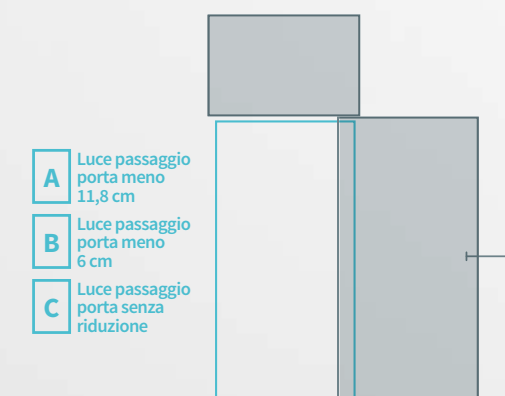

1

LARICE GHIACCIO  
Porta scorrevole a scomparsa su controtelaio  
scrigno tipo Essential



Porta battente filomuro con apertura a spingere.



Particolare chiusura nottolino quadrata Colombo Design.



1

ROVERE VENERE  
Porta battente (PHI 200RV)



Soluzione scorrevole a scomparsa interno muro con telaio, senza serratura.



Soluzione a battente  
apertura a tirare.



OLMO CENERE  
Porte battente (PHI 2000C).

1



1

ROVERE GRIGIO  
Porte Battente PHILO 200RG.



Porte PHI 200RG, battente con telaio e coprifilo vista Interna.



1

ROVERE MIELE  
Porta battente (PHI 200RM).



Porta a vetro battente PHI 980RM.



Particolare dettaglio soluzione in listellare senza fermavetro.



1

LARICE CHIARO  
Versione porta Hi-Phi.



1

NOCE SOFT

Porta a Bilico con anta a vetro trasparente e intelaiatura Noce Soft (PHI 980NS).



Porte battente. Pannello con inserto verticale in vetro bianco acidato.





1

ROVERE NORWAY  
Porta versione scorrevole VISUAL.

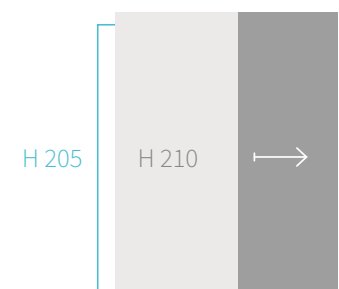

Sistema scorrimento VISUAL  
Il pannello porta nelle finiture effetto legno (escluso Bianco) non deve superare l'altezza standard cm 210. Per il foro porta altezza max cm 205.

Porta battente  
PHILO 200RN.

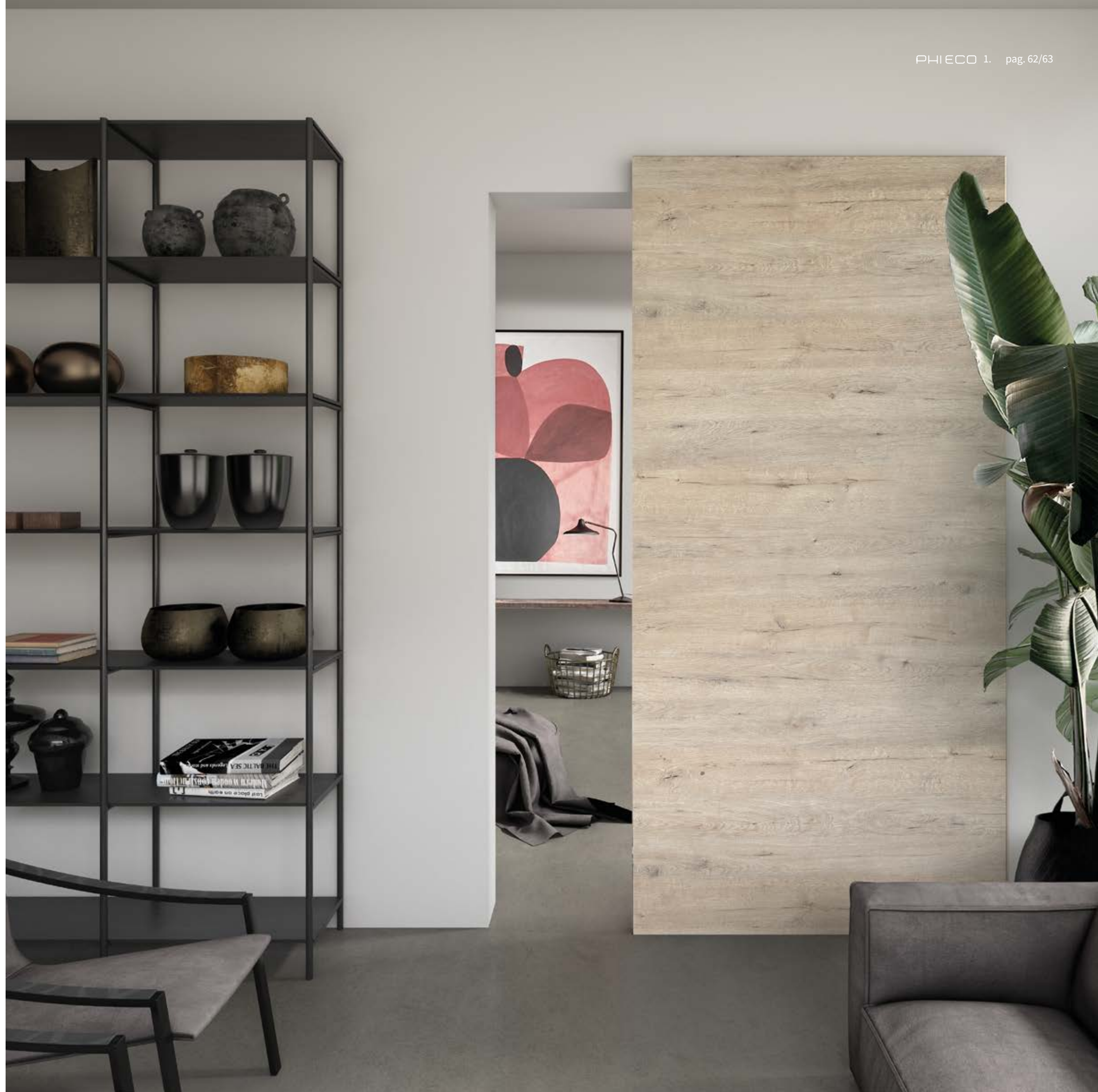

1

In Foto:

Soluzione scorrevole bianco liscio a 4 ante  
due fisse e due scorrevoli con vetro acidato  
bianco





PHINEW



# 2

La collezione è costituita principalmente da 12 disegni disponibili in due finiture: alluminio satinato e verniciato nero opaco. Eleganti geometrie grafiche che sottolineano gli elementi principali della porta.



PHI 529P-D (Frassino Bianco)



PHI 509P-D (Frassino Bianco)



PHI 719P-D (Frassino Bianco)



PHI 729P-D (Frassino Bianco)



PHI 520OC (Olmo Cenere)



PHI 500OC (Olmo Cenere)



PHI 710OC (Olmo Cenere)



PHI 720OC (Olmo Cenere)



PHI 579P-D (Frassino Bianco)



PHI 519P-D (Frassino Bianco)



PHI 589P-D (Frassino Bianco)



PHI 779P-D (Frassino Bianco)



PHI 570OC (Olmo Cenere)



PHI 510OC (Olmo Cenere)



PHI 580OC (Olmo Cenere)



PHI 770OC (Olmo Cenere)



PHI DM0109P-D (Frassino Bianco)



PHI DM0309P-D (Frassino Bianco)



PHI DM0209P-D (Frassino Bianco)



PHI 759 P-D (Frassino Bianco)



PHI DM010OC (Olmo Cenere)



PHI DM030OC (Olmo Cenere)



PHI DM020OC (Olmo Cenere)



PHI 750 OC (Olmo Cenere)

2

Porte battente con telaio standard  
OLMO CENERE.  
Disegno PHI500C inserti alluminio  
satinato.



2



In foto:  
Sistema scorrimento Visual  
ROVERE OSTRICA.  
Disegno PHI DM010RO inserti  
alluminio satinato.

H 205 H 210 →

Sistema scorrimento VISUAL

Il pannello porta nelle finiture  
effetto legno (escluso Bianco)  
non deve superare l'altezza  
standard cm 210. Per il foro  
porta altezza max cm 205.

2

Porta a battente FRASSINO BIANCO in abbinamento al pannello interno del portoncino blindato. Disegno PHI 529 P inserti alluminio Dark.

I nostri pannelli porta sono abbinabili con il portoncino d'ingresso, ottenendo in questo modo un look coordinato delle porte interne.



2

A lato:  
Porta battente.  
Disegno PHI DM0 207 - FRASSINO CREMA inserti alluminio.



LARICE GHIACCIO  
Disegno PHI DM030LG-D  
Inserti Dark



NOCE SOFT  
Disegno PHI 500NS - D  
Inserti Dark



OLMO CENERE  
Disegno PHI DM 010 OC  
Inserti Alluminio



ROVERE MIELE  
Disegno PHI 720 RM  
Inserti Alluminio



ROVERE GRIGIO  
Disegno PHI 510 RG  
Inserti Alluminio



ROVERE SBIANCATO  
Disegno PHI 585 RS  
Inserti Alluminio





2

A lato:  
Soluzione scorrevole VISUAL su pannello PHI 710 RG  
ROVERE GRIGIO inserto alluminio.

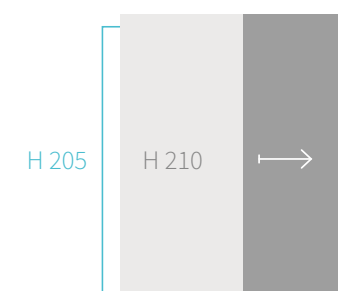

Sistema scorrimento VISUAL

Il pannello porta nelle finiture effetto legno (escluso Bianco) non deve superare l'altezza standard cm 210. Per il foro porta altezza max cm 205.

Porta battente standard,  
disegno PHI 710 RG (Inserto  
alluminio)





PHIDESIGN

3

3

La porta intelaiata permette di poter aggiungere alla collezione NATURAL MOOD, una linea di porte a vetro perfettamente integrabile con i sistemi di apertura PhiPorte.



PHI 909  
Bianco



PHI 9860BS  
Bianco Scultura



PHI 869P  
Frassino Bianco



PHI 9037  
Frassino Crema



PHI 9837  
Frassino Crema



PHI 9840RO  
Rovere Ostrica



PHI 870BS  
Bianco Scultura



PHI 9040RO  
Rovere Ostrica



PHI810LG - D  
Larice Ghiaccio



PHI 820RN - D  
Rovere Norway



PHI 8300C - D  
Olmo Cenere



PHI 9870RN  
Rovere Norway



PHI 980LG  
Larice Ghiaccio



PHI 9V00C  
Olmo Cenere



PHI 9P0RG  
Rovere Grigio



PHI 9P0RM  
Rovere Miele



PHI 9P0NS  
Noce Soft



PHI 9P0RV  
Rovere Venere

3

Porta battente PHI 900LG finitura  
LARICE GHIACCIO.



Porte battente PHI 900LC finitura  
LARICE CHIARO.



3

Porta battente PHI 860RM finitura  
ROVERE MIELE.



Porte battente  
PHI 9030RM finitura ROVERE MIELE.



3

Porta battente PHI 9V0NS finitura NOCE SOFT,  
a lato versione con altezza fuori standard (oltre 240cm)  
con traverso superiore largo.



Versione con altezza standard (max 240cm) con tra-  
verso superiore stretto.



3

Porta PHI 9849P, scorrevole due ante esterno muro con mantovana, telaio FRASSINO BIANCO vetro Acidato Bianco.



3

In basso:  
Porte battente PHI 870RV e PHI 980RV  
finitura Rovere Venere, vetro Acidato  
Bianco.

Nella pagina a fianco:  
Porta battente PHI 0V finitura bianco  
vetro Acidato Bianco.





Struttura e luce diventano una unità elegante e minimale. Sistema di forte ispirazione contemporanea caratterizzato dalla linearità e pulizia dei sottili profili in alluminio che lasciano la superficie del vetro alla piena luce. Disponibile in 3 finiture profilo. A fianco PHIZERO 01 : soluzione anta battente alluminio Argento Spazzolato vetro Acidato Bianco.

# PHIZERO

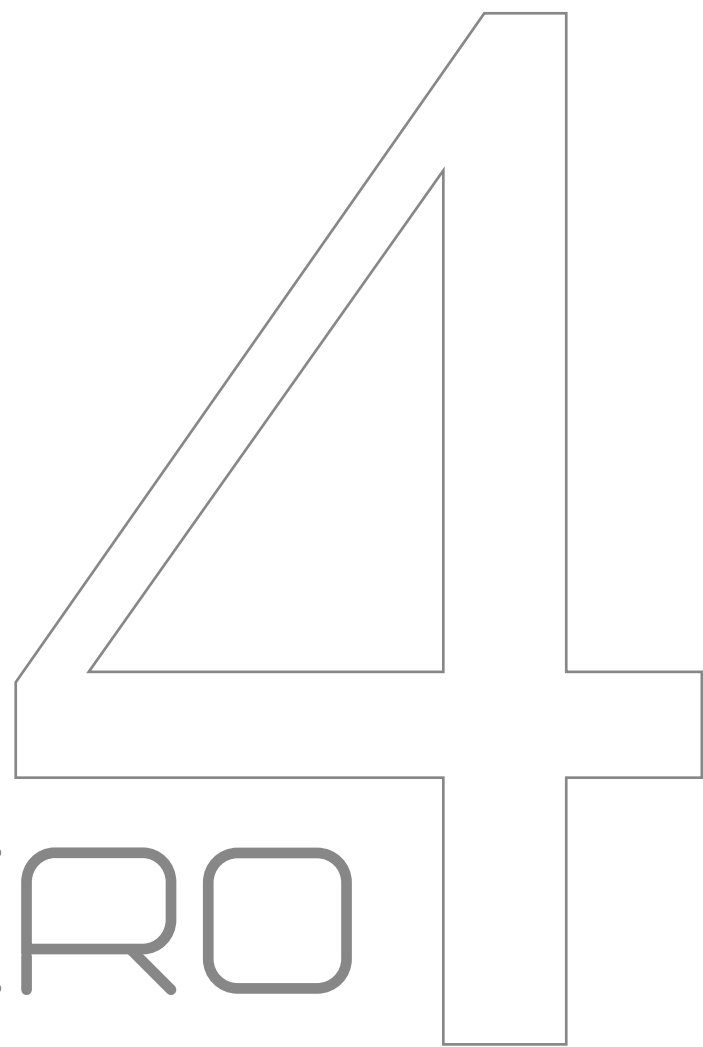

Finiture:



Argento Spazzolato - 01



Bianco - 02



Nero Spazzolato - 03



Grigio Fumo - 04



4

In foto:  
PHIZERO 02, doppia porta  
battente con telaio PHILO  
con apertura a spingere e a  
tirare. Profilo alluminio Bian-  
co vetro Acidato Bianco.



4

In foto:  
PHIZERO 03. Soluzione scorrevole  
quattro ante in linea. Profilo Nero  
Spazzolato vetro Acidato Bianco.





PHIMATERIAL

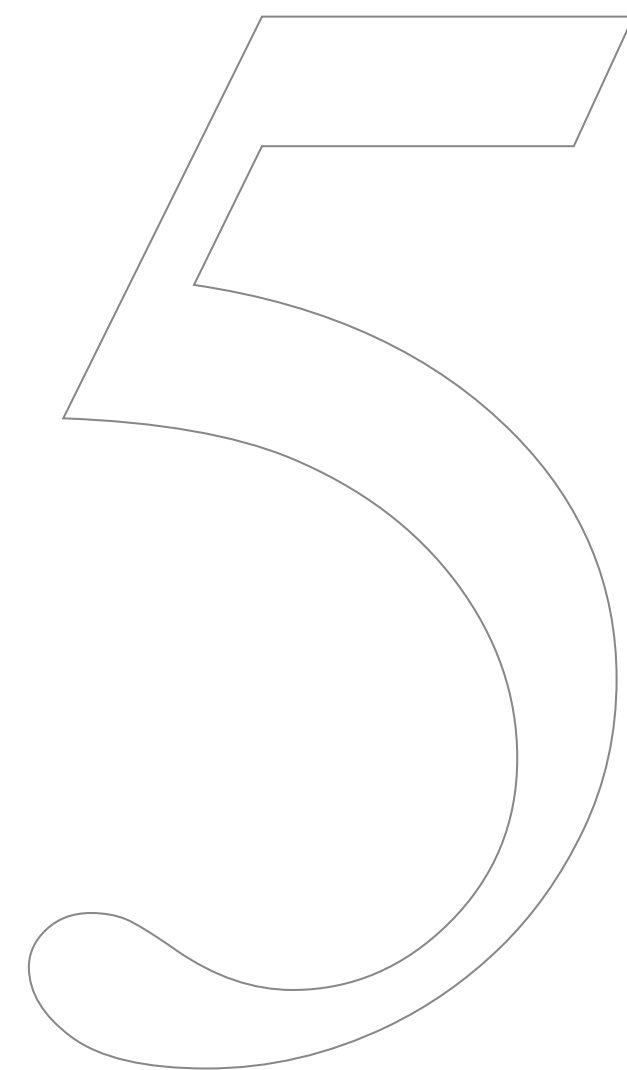

5

A lato:  
Soluzione PHI AR03 OBSXF con inser-  
to in acciaio Spazzolato Fiammato  
su finitura pannello e telaio BIANCO  
SCULTURA.



PHI AR03 OLG LG - LG  
Base: Larice Ghiaccio  
Inserito: Larice Ghiaccio



PHI AR03 O9P - 9P  
Base: Frassino Bianco  
Inserito: Frassino Bianco



5

A lato:  
Soluzione PHI AR07 09P NS con in-  
serto verticale in NOCE SOFT\*\* su  
finitura pannello e telaio FRASSINO  
BIANCO.



PHI AR07 09 - RM  
Base: Bianco  
Inserito: Rovere Miele\*\*



PHI AR 01 09P - OC  
Base: Frassino Bianco  
Inserito: Olmo Cenere\*



PHI AR 01 09P - NS  
Base: Frassino Bianco  
Inserito: Noce Soft\*



PHI AR 01 0RV - RV  
Base: Rovere Venere  
Inserito: Rovere Venere



\* Venatura orizzontale standard, venatura verticale a richiesta.  
\*\* Solo venatura orizzontale ad esclusione del Bianco Scultura.

5

Nella foto:  
PHI AR02 09P RO porta battente FRASSINO  
BIANCO con inserti ROVERE OSTRICA (verticali  
richiesta).



PHI AR 02 07 - NS  
Base: Frassino Crema  
Inserti: Noce Soft\*

PHI AR 02 0NS - NS  
Base: Noce Soft  
Inserti: Noce Soft



# PHIEXTRA



Per uscire fuori dagli standard e per rispondere ad esigenze specifiche del mercato abbiamo sviluppato una serie di prodotti particolari. Dalle porte per il settore alberghiero a quelle rivestite in vera pietra, una produzione particolare che abbiamo denominato non a caso EXTRA.



6

### Porte per Hotel

Phi porte realizza porte rei 30 e rei 60 per il settore alberghiero fornendo la possibilità di performare il prodotto con un abbattimento acustico fino a **42 decibel**. PhiPorte è in grado inoltre, di dare un servizio di personalizzazione e customizzare il prodotto in base alle esigenze progettuali del cliente.



Questa soluzione prevede la possibilità di avere tutti i modelli di porte con il telaio in alluminio, conferendo un aspetto moderno e prestazioni costanti nel tempo. Nella foto le porte sono state realizzate con la finitura NOCE SOFT.



Particolare telaio in alluminio.  
Pannello porta NOCE SOFT.

6

## PHISTONE

Il pannello porta rivestito in vera pietra naturale diventa il protagonista incontrastato della casa. Consigliata nelle geometrie minimal. In foto porta scorrevole VISUAL in finitura ETNA - Articolo 01.



ETNA - Art. 01



COSMO - Art. 02



KALAHARI - Art. 03



PATAGONIA - Art. 04



6

I rivestimenti con le Carte decorative di nuova generazione sono sempre attuali e interpreti dei nostri arredi, per questo motivo PhiPorte presenta le soluzioni porta per carta da parati. Proposte nella tipologia filomuro e scorrevole a scomparsa, sono delle soluzioni ideali per un total-look decoro.



# COMPLEMENTI D'ARREDO

PhiPorte è in grado di offrire alla propria clientela una serie di complementi d'arredo coordinati con la collezione porte. Specchi, fioriere, comodini e complementi di arredo curati nei dettagli e nelle finiture.

PHI S3  
misure: cm 70 x 70 x 2,5



PHI S2  
misure: cm 100 x 70 x 2,5



PHI S1  
misure: cm 160 x 70 x 2,5



PHI M1  
misure: cm 100 x 30 x 4,4



PHI V1  
misure: cm 45 x 100 x 45



PHI C1  
misure: cm 45 x 55 x 40

Tutti i diritti sono riservati. È vietata la riproduzione anche parziale dell'opera, in ogni forma e con ogni mezzo.

L'azienda anche senza preavviso, si riserva di apportare tutte le modifiche che riterrà opportune al fine di migliorare la qualità e le prestazioni dei propri prodotti.

L'azienda declina ogni responsabilità per errori di stampa, omissioni, errate indicazioni e descrizioni o altri errori incorsi con la realizzazione del catalogo.

All Right Reserved © 2019 Phiporte

**PHI**  
PORTE

Stabilimento 9<sup>a</sup> strada  
Z.I. Macchiareddu 09010 Uta (CA)

Phi Porte® è un marchio Ra.Ben.  
Srl  
Sede legale viale Poetto 4  
09126 Cagliari

[www.phiporte.com](http://www.phiporte.com)

